

ANMARTEC
OEM DIVISIÓN DE INDUSTRIA

Distribuidor Técnico
INTEGRADOR DE SOLUCIONES MECÁNICAS
PARA OEM

LA EMPRESA

Tras más de 30 años de experiencia en el sector industrial, **ANMARTEC**, evoluciona para atender a los clientes **OEM** más exigentes de la industria de la Península Ibérica. Nuestra figura se posiciona en el mercado como un híbrido entre un proveedor de componentes mecánicos, de transmisión de potencia y tecnología lineal, colaborador con su ingeniería de aplicaciones capaz de adaptarse a las necesidades de cada fabricante de maquinaria, aportando soluciones técnicas, creativas y físicas en forma de suministro de producto, generando todo ello una cadena de valor añadido siempre visible y cuantificable.

Nuestros acuerdos de grupo con los principales proveedores mundiales de sistemas lineales, rodamientos y componentes de transmisión de potencia, nos permiten ofrecer una gama completa de producto para todas las necesidades de nuestros clientes, llevando de primera mano las mejores soluciones técnicas que harán de **ANMARTEC** su proveedor de referencia por asistencia técnica y capacidad de suministro.

ANMARTEC está actualmente presente en fabricantes de maquinaria para los sectores de automoción, máquina herramienta, sector textil, sector médico, máquina madera, máquina flexográfica y **OEM's** generalista, pudiendo colaborar también en el diseño y/o fabricación de sus necesidades auxiliares de manutención para complementar su maquinaria, como sistemas de transporte, vallados de protección y manutención en general.

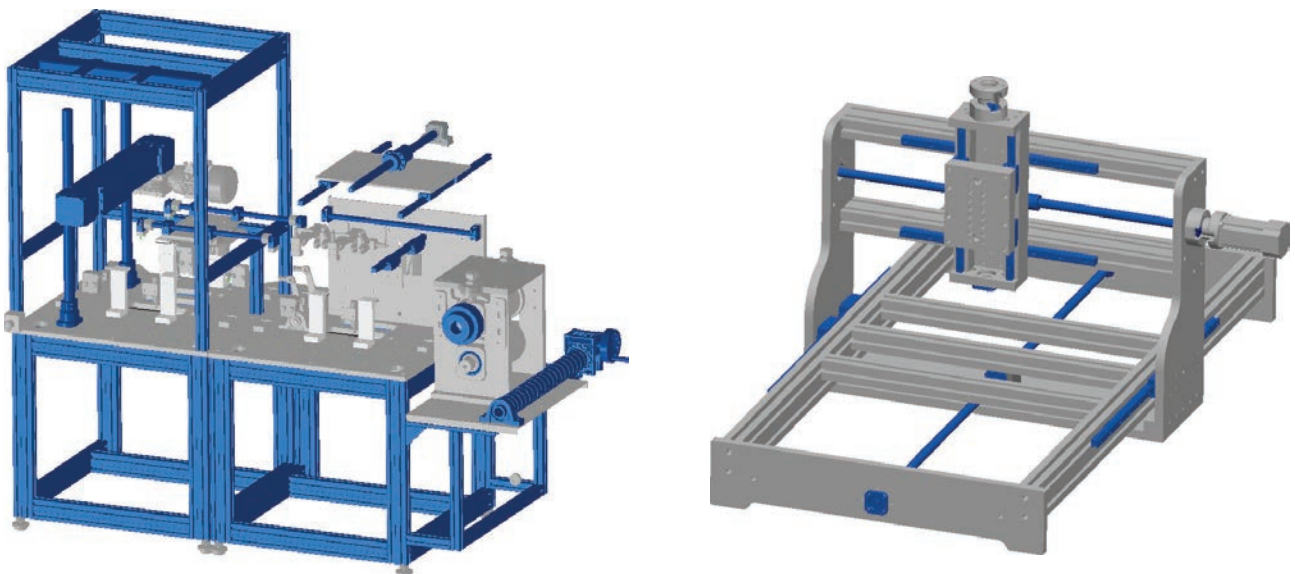

Empresas del Grupo:





04 05

RODAMIENTOS | SOPORTES | CORONAS

Proveedor global de todas sus necesidades de Rotación. Premium y para volúmenes OEM.



06

EJES MECANIZADOS

Templados y Rectificados, huecos h6, h7, hueco Cf53, Cr, Inox X46Cr13, X90CrMoV18.



07

SISTEMAS LINEALES Y MÓDULOS

Suministro cualquier producto *Linear Motion*: componentes, conjuntos, módulos...



08 09

TRANSMISIÓN DE POTENCIA

Soluciones de todo tipo de componentes mecánicos. Mecanizado, Volúmenes OEM.

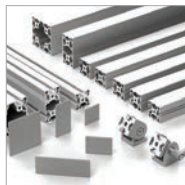

10

PERFILERÍA ALUMINIO

Suministro cortado a medida, con accesorios o preparado para su montaje según plano.



11

MANUTENCIÓN-INTEGRACIÓN

Colaboración y/o integración de componentes con fabricantes OEM. Premontajes o subcontratación de sus necesidades mecánicas.

RODAMIENTOS, SOPORTES, CORONAS Y CASQUILLOS

GAMA COMPLETA DE RODAMIENTOS CONVENCIONALES



Entendiendo todo tipo de aplicaciones en las que es estratégico encontrar un compromiso entre fiabilidad y calidad a un precio más que competitivo, nace nuestro compromiso con las diferentes marcas Premium, contando con una gama de producto de primer nivel, desarrollado para resolver la mayoría de las aplicaciones **OEM** con una total garantía de éxito.

Productos técnicos de gran calidad y con soluciones de especialista. Contamos con el soporte y apoyo de las gamas de producto más amplia del mercado que nos convierte en un proveedor integral de soluciones técnicas al más alto nivel.



CASQUILLOS Y RODAMIENTOS DE AGUJAS Y RODILLOS, RODILLOS DE APOYO...



RODAMIENTOS



RÓTULAS



SUPERPRECISIÓN



SOPORTES



PERMAGLIDE

RODAMIENTOS, SOPORTES, CORONAS Y CASQUILLOS

SOPORTES

Partidos, Autoalineables, Termoplásticos.



CORONAS DE GIRO

Ligeras, dentado exterior o interior.



SUPERPRECISIÓN

Contacto angular. Husillos.

EJES, HUSILLOS, MECANIZADOS, BALL BUSHING

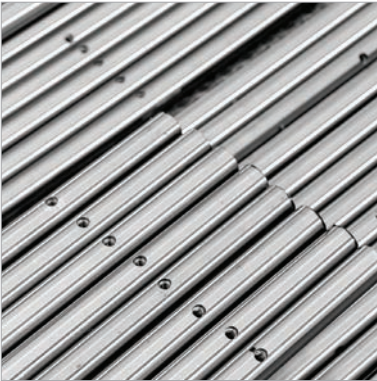

Disponemos en stock de gran cantidad de **ejes templados** por inducción (59HRC+6 HRC) en acero bonificado y rectificadas, cromados y todo el Inoxidable templado y rectificadas (54 HRC+4 HRC) para el **movimiento lineal**. Completamos esta gama de producto, ofreciendo un servicio de **corte a medida y mecanizados bajo plano**.

Además, disponemos de toda la serie de **soportes de aluminio** para nuestros ejes de precisión, atendiendo cualquier requerimiento constructivo, todo ello complementado con una completa gama de casquillos de recirculación de bolas que completan toda la **gama de sistemas lineales guiados por eje**.



Cf53 h6 – Cromado Cf53 Cr h7 – X46Cr13 h6 (AISI 420C - 1.4034) – X90CrMoV18 h6 (AISI 440B - 1.4112) suministrables hasta en 6300 mm. Longitudes superiores o con doble capa de Cr bajo pedido.

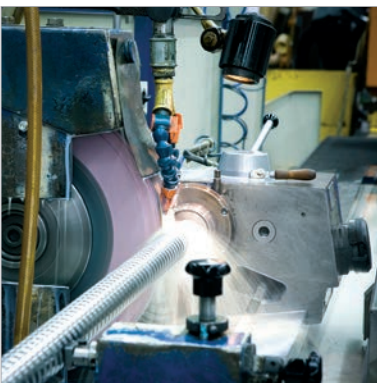

MLT:SOLUTIONS WITH MECHATRONIC AND LINEAR TECHNOLOGY

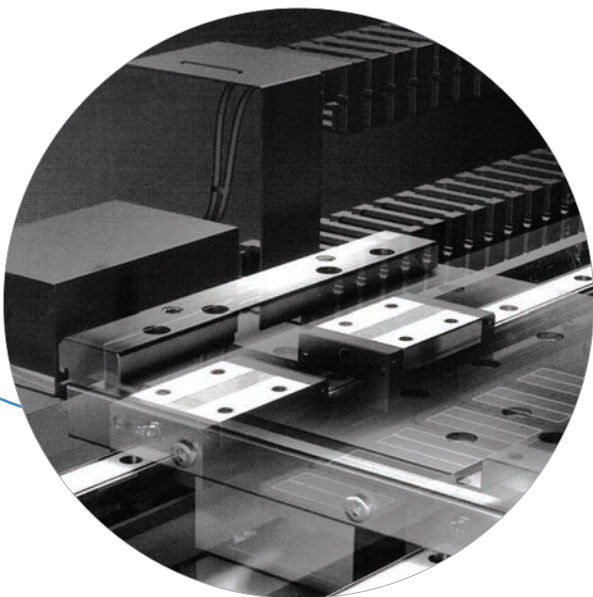
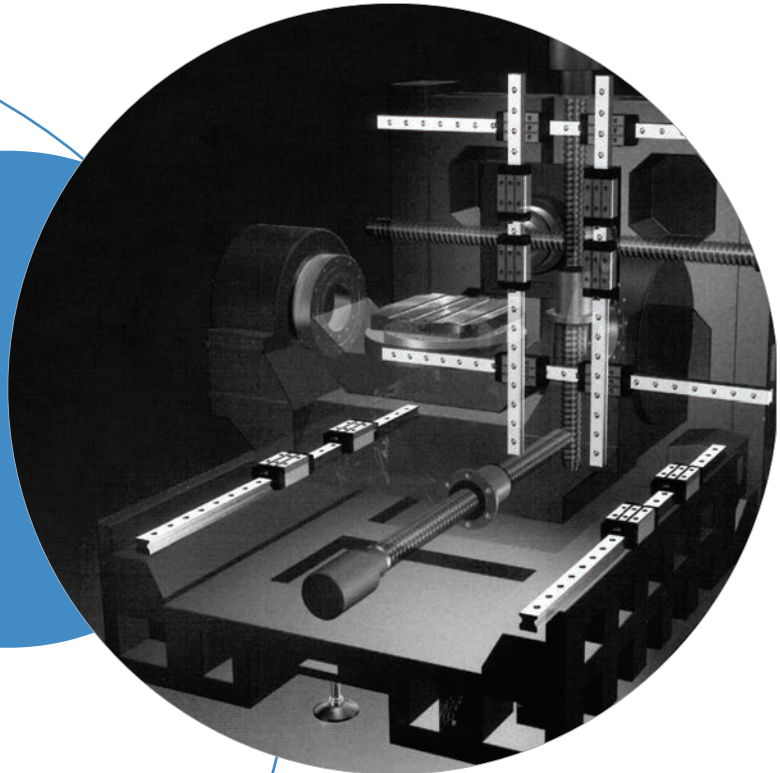

- Cálculo, Diseño y Sustitución de todo tipo de guiado lineal.**
- Ball Bushing, Miniatura, Bolas, Rodillos, Mesas X-Y y Módulos Lineales.**
- Accionamiento con Motores Lineales.**
- Reparaciones de Husillos y Módulos Lineales.**
- Mecanización de bancadas.**
- Montaje y Alineación.**
- Husillos a bolas laminados y rectificados.**
- Mecanización según plano o muestra.**
- Soportes y Rodamientos Precisión extremos.**
- Aplicaciones y diseños especiales.**
- Tratamientos contra la corrosión, temperatura, vacío.**

La continua innovación y la exclusiva tecnología linear motion, permiten el desarrollo y creación de soluciones en todos los mecanismos guiados del mundo. En la industria moderna, los sistemas de guía lineal se han convertido en el medio perfecto para trabajar los movimiento mecánicos y electrónicos. Disponemos de una amplia gama de soluciones que completan un portafolio de producto que soluciona todos los problemas asociados al control del movimiento lineal en toda su esencia.

EJES, HUSILLOS, MECANIZADOS, POWER TRANSMISSION



PIÑONES, ENGRANAJES, CREMALLERAS

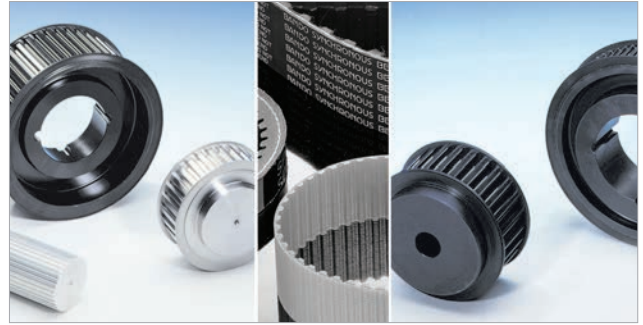

POLEAS Y CORREAS



CADENA TRANSMIS. POTENCIA/TRANSPORTE



MOTORREDUCTORES



ACOPLAMIENTOS Y LIMITADORES

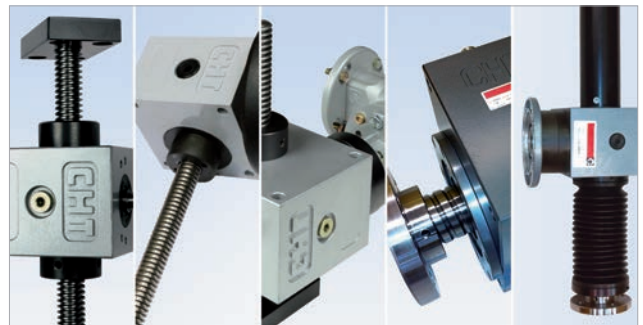

MARTINETES Y REENVIOS

Piñones - Engranajes - Cremalleras - Cadena de Transmisión - Cadena de Transporte - Bujes - Acoplamientos Limitadores de par - Poleas - Correas - Ejes Nervados - Reenvios - Martinetes - Reductores

Contamos con el apoyo y la experiencia de los mejores fabricantes del sector para la distribución y comercialización de sus productos, así como los principales fabricantes de componentes por volumen y especialización, a nivel mundial. Ponemos a su disposición un amplio catálogo de productos estandarizados que abarcan el extenso campo de la transmisión de potencia.

PRODUCTOS ESPECIALES

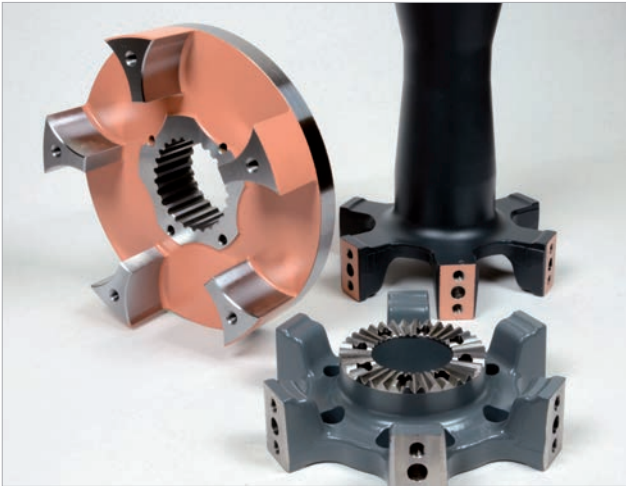

Podemos suministrar sus **necesidades completas de transmisión y/o estandarizar los componentes** que ahora tienen que subcontratar para su fabricación atendiendo necesidades especiales bajo plano. Altas y bajas series, prototipos y todo tipo de mecanizaciones especiales. **Nuestro equipo cuenta con una amplia experiencia** en el desarrollo de soluciones de transmisión de potencia en sectores como industria petrolera, automoción, transformación del metal, máquina herramienta, industria farmacéutica o packaging.

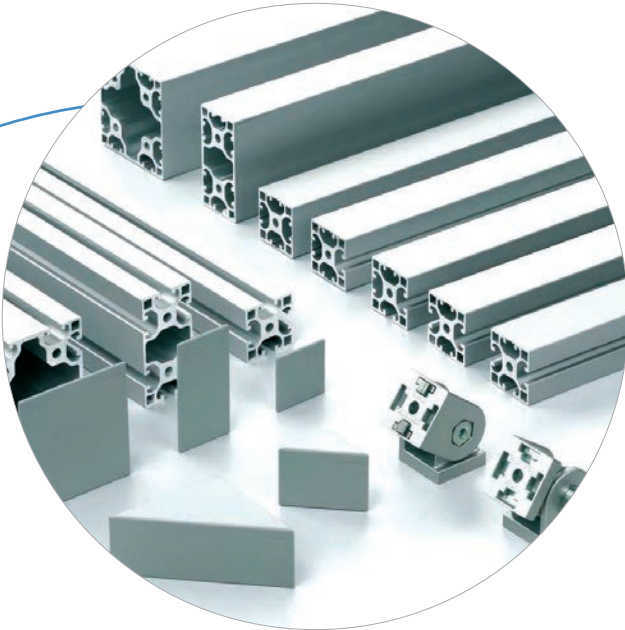

PERFILES DE ALUMINIO MODULAR

Ofrecemos al mercado OEM una alternativa real y solución en la variedad de perfiles de aluminio modular ofrecidos por **"Moduline"**. Diseñado para responder a la máxima modularidad que encajan con facilidad en todos los sectores industriales.

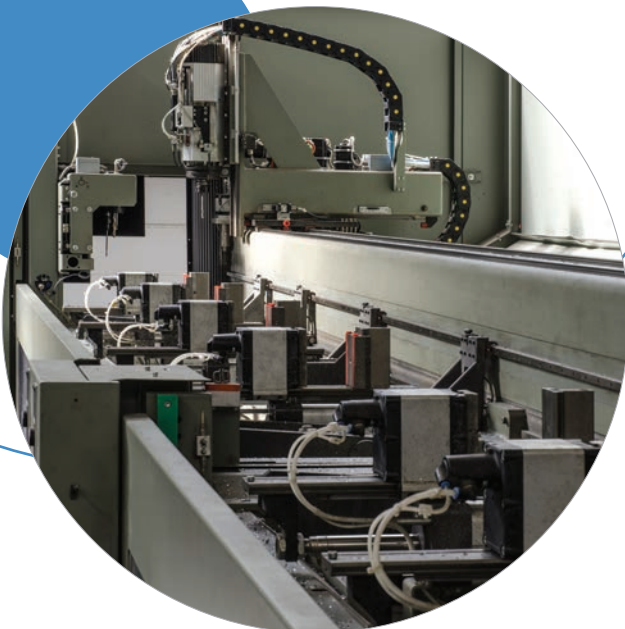

Perfectos para la construcción del montaje industrial, los sistemas de tecnología **"Moduline"** se distinguen por la precisión y flexibilidad de montaje, permitiendo optimizar los tiempos de manipulación.

Los perfiles **"Moduline"** están disponibles en diferentes tamaños y superan los exámenes más exigentes tanto en cargas estáticas como dinámicas.

Como complemento, podemos ofrecer soluciones a medida, parcialmente montadas, instaladas en casa de nuestros clientes o simplemente cortadas a medida.

SOLUCIONES DE MANUTENCIÓN

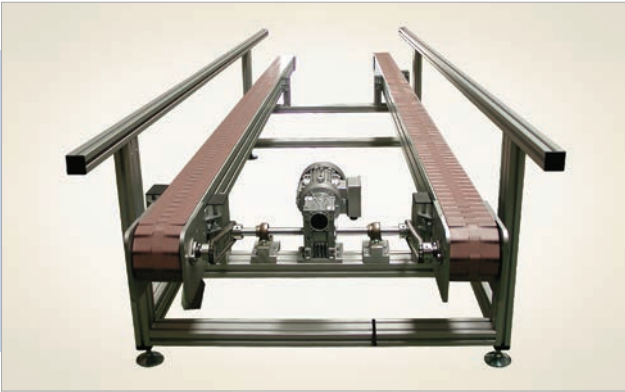

Más de 30 años de experiencia desarrollando SOLUCIONES DE MANUTENCIÓN, para integrarlas en sus Proyectos, Máquinas, Transportadores, Vallados e Integraciones Mecánicas.

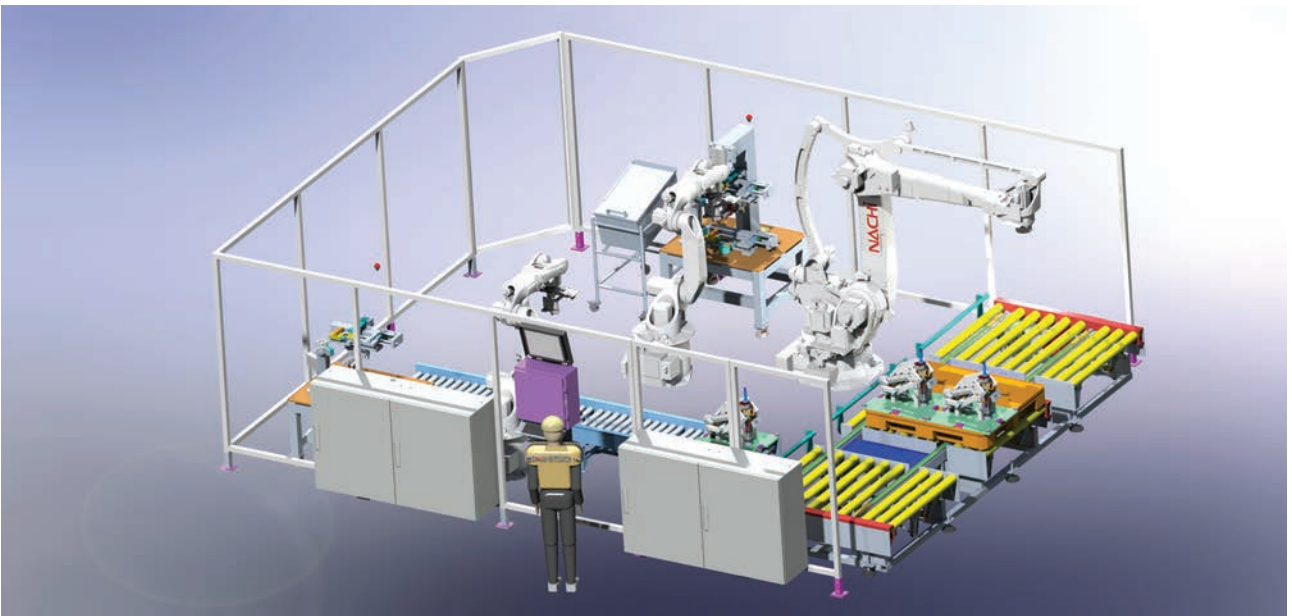
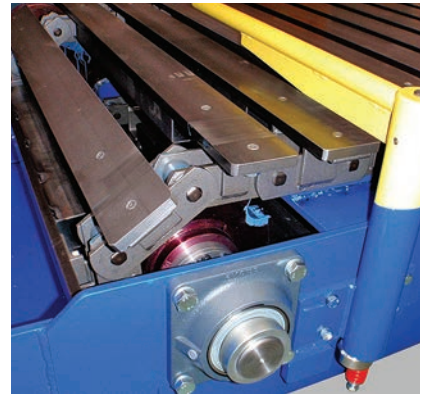
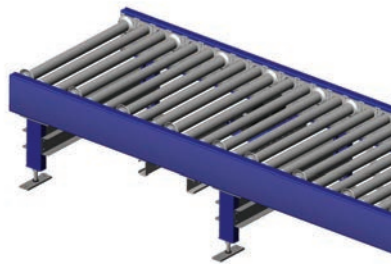

Trabajamos como proveedores e integradores para cada tipo de clientes. Nuestra experiencia en mantenimiento, y automatización industrial robótica abarca una amplia variedad de aplicaciones para garantizar soluciones de éxito, siempre basándonos en el aumento de rendimiento de la producción con los equipos mas fiables.

INTEGRADOR DE SOLUCIONES
MECÁNICAS PARA OEM

ANMARTEC
OEM DIVISIÓN DE INDUSTRIA

Rodamientos Anmar, S.L.
Avda. de la Llana, 127.
Polígono Industrial La Llana
08191 Rubí, España

t. +34 935.873.522
f. +34 935.885.952
e. info@anmartec.com
www.anmartec.com



Empresas del Grupo:

ANMAR
MRO Y MANUTENCION

HURYZA

a4mro
IBÉRICA

MASPOR
TECNOLOGIA

BEMSA
GRUPO HURYZA

Manisband

Stricker
Gummitecnologie